

# SCHELL

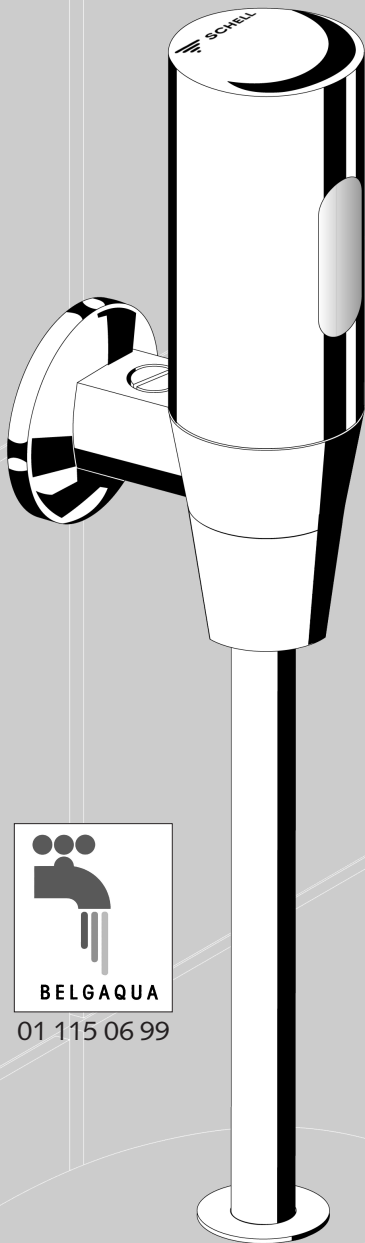

01 115 06 99

Made in Germany

- Ⓓ Infrarot Urinalspüler  
Montage- und Serviceanleitung
- ⒼⒷ Infra-red urinal flush valve  
Assembly and service instructions
- Ⓕ Rinçage d'urinoir infrarouge  
Instructions de montage et  
entretien
- Ⓝ Infrarood urinoirspoeler  
Montage en onderhouds-  
handleiding
- Ⓟ Spłuczka pisuarowa elektroniczna  
Instrukcja montażu  
Instrukcja serwisowa
- Ⓒ Infrarot pisoárový splachovač  
Montážní a servisní návod
- Ⓔ Fluxor de urinario por infrarrojo  
Instrucciones de montaje  
y mantenimiento
- Ⓟ Fluxómetro de urinol  
por infravermelho  
Instruções de montagem  
e manutenção

01 113 06 99

01 115 06 99 (Modell Benelux)

 **SCHELL**

# Installation / Installation / Installation / Instalation / Instalacia / Instalácia / Instalación / Instalação

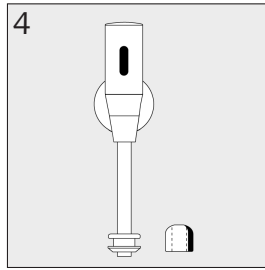
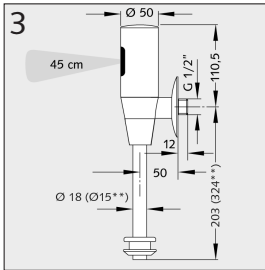
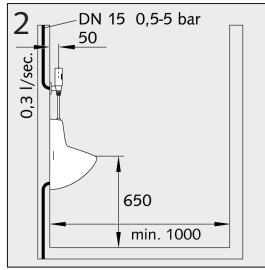
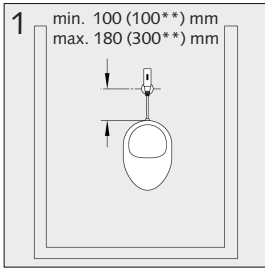

## \*\* Modell Benelux

Ⓓ Einbaumaße	1
Anschlußwerte	2
Abmessungen	3/4
Ⓔ Mounting dimensions	1
Connecting dimensions	2
Dimensions	3/4
Ⓕ Hauteur de raccordement	1
Dimension d'installation	2
Dimensions	3/4
Ⓖ Installatie afmetingen	1
Aansluithoogte	2
Afmetingen	3/4
Ⓟ Wymiary montażowe	1
Wymiary przyłączeniowe	2
Wymiary zewnętrzne	3/4
Ⓒ Připojení	1
Stavební míry	2
Rozměry	3/4
Ⓔ Medidas de conexión	1
Medidas de montaje	2
Medidas	3/4
Ⓔ Medidas de conexão	1
Medidas de montagem	2
Medidas	3/4

- Einstelltable Spülzeiten • Flushing-time table • Tableau des temps de rinçage
- Insteltabel spoeltijden • Tabela nastawy czasu splukiwania • Tabulka splachovacích casů
- Tabla de regulación del tiempo de descarga • Tabela de regulação do tempo de descarga

Spülmenge in l. Flushing quantity in l. Volume d'eau en l. Spoelvolume in l. Dawka wody dm <sup>3</sup> Splachovací množství v l. Volumen de descarga en l. Quantidade de descarga em l.	Druck in bar Pressure in bar Pression en bar Druk in bar Ciśnienie (bar) Tlak v bar Presión en bar Pressão em bar				
	1,0	2,0	3,0	4,0	5,0
2,0	6,5*	5,5	4,5	4,0	3,5
2,5	8,0	7,0	5,5	4,5	4,0
3,0	10,0	8,0	7,0	5,5	5,0
3,5	–	9,5	8,0	6,5	5,5
4,0	–	10,0	9,0	7,5	6,5

\* Spülzeit in Sekunden, gerundet, \* Flushing-time in sec., \* Durée de rinçage en secondes, \* Spoeltijd in seconden, \* Czas płukania (w sek.), \* Splachovací čas v sekundách, \* Tiempo de descarga en segundos, \* Duração da descarga segundos

# Montage / Assembly / Montage / Montage / Montaž / Montáž / Montage / Montagem

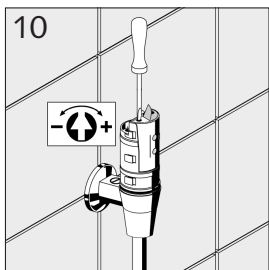
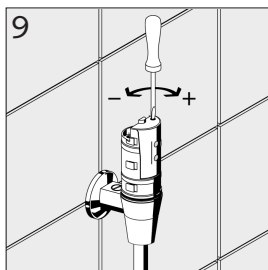
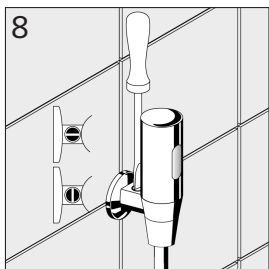
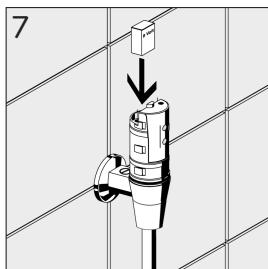
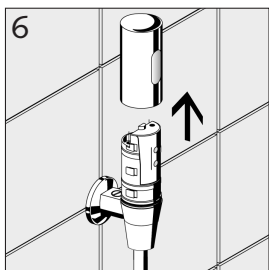
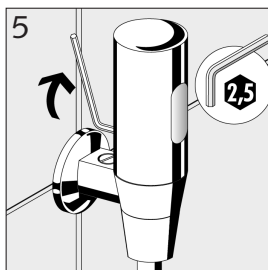
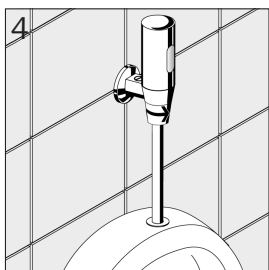
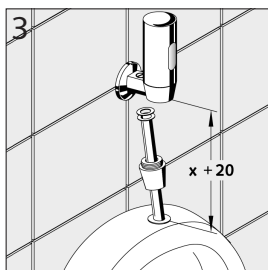
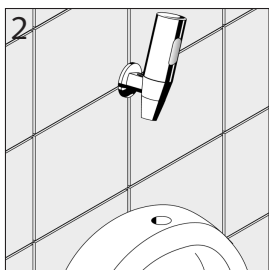
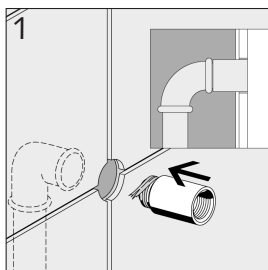

<b>D</b>	<b>Montagefolge</b>	1
	Leitung spülen	2
	Gewinde eindichten	7
	Lage beliebig	9
	Spülzeit einstellen	10
	Reichweitereinstellung	
	- Aufkleber entfernen,	
	- Bei Bedarf Einstellung vornehmen	
	(ca. 5 cm, max. 70 cm), Werksteinstellung ca. 50 cm	

<b>GB</b>	<b>Assembly sequence</b>	1
	Flush the water piping	2
	Seal the thread	7
	Any positioning	9
	Set the flushing time	10
	Range of adjustment	
	- Remove sticker	
	- Carry out adjustment, if necessary	
	(ca. 5 cm, max. 70 cm), pre-adjustment ca. 50 cm	

<b>F</b>	<b>Ordre de montage</b>	1
	Rincer les canalisations	2
	Visser à la main	7
	Bornes vers le bas	9
	+ - sans importance	10
	Régler le temps de rinçage	
	Régler la distance de détection:	
	- Enlever l'autocollant	
	- Réglage si nécessaire	
	(ca. 5 cm, max. 70 cm), Réglage en usine ca. 50 cm	

<b>NL</b>	<b>Montage volgorde</b>	1
	Leiding spoelen	2
	Dichtingsmiddel aanbrengen	7
	Kontakten van de batterij	
	naar onder +/- positieve	
	speelt geen rol	
	Spoeltijd instellen	9
	Reikwijdte instellen	10
	- klever verwijderen	
	- Indien nodig instellen	
	(ca. 5 cm, max. 70 cm), Fabriekinstelling ca. 50 cm	

<b>PL</b>	<b>Czynności montażowe</b>	1
	Przeplukać instalację	2
	Uszczelnić gwint	7
	Włożyć baterię biegunami	
	do dołu	
	Nastawić czas spłukiwania	9
	Regulacja zasięgu czujnika	10
	- Odsunąć zaślepkę	
	- W razie potrzeby nastawić zasięg	
	(ca. 5 cm, max. 70 cm), Nastawa fabryczna ca. 50 cm	

<b>CZ</b>	<b>Montážní postup</b>	1
	Propláchnout potrubí	2
	Závit utěsnit	7
	Kontakty baterie dosadit,	
	polarizace libovolně	
	Splachovací čas nastavit	9
	Nastavení dosahu	10
	- odstranit nálepku	
	- nastavit dle potřeby	
	(ca. 5 cm, max. 70 cm), přednastaveno ca. 50 cm	

<b>E</b>	<b>Orden de montaje</b>	1
	Purgar la tubería	2
	Aplicar junta de estanqueidad	7
	Contactos hacia abajo en	
	cualquier posición	
	Ajuste del tiempo de descarga	9
	Ajuste del alcance del sensor	10
	- Quitar la pegatina	
	- Regular, si es necesario	
	(ca. 5 cm, max. 70 cm), pre-regulación ca. 50 cm	

<b>P</b>	<b>Ordem de Montagem</b>	1
	Purgar a canalização	2
	Aplicar junta de vedação	7
	Contactos em qualquer sentido	
	Ajuste o tempo de descarga	9
	Campo de Regulação	10
	- Remover envólucro exterior	
	- Se necessário ajustar o alcance	
	(ca. 5 cm, máx. 70 cm), Alcance standart ca. 50 cm	

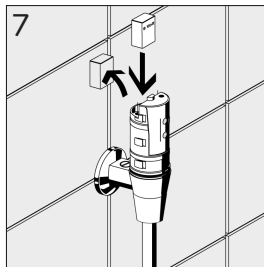
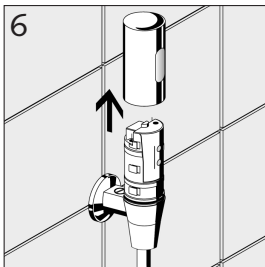
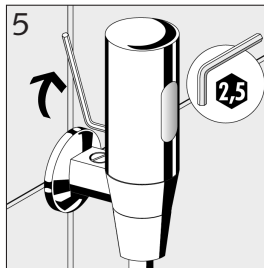
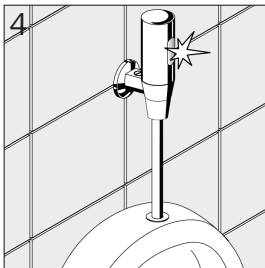
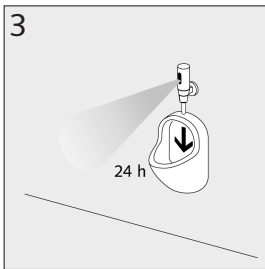
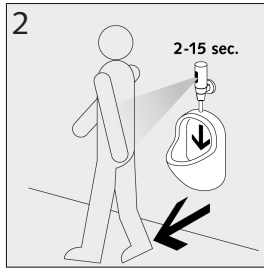
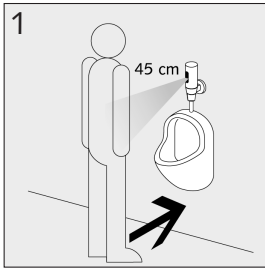

4 Empfohlene Batterien:  
Recommended batteries:  
Pile conseillée:  
Aangeraden batterijen:  
Zalecane baterije:  
Doporučené baterie:  
Pilhas recomendadas:  
Pilhas recomendadas:

**Varta Alkaline** –  
E-Block 522 – 6LR61 – Type 4022 –  
6AM6 – 9V  
**Kodak Alkaline Xtralife** –  
K9V – MN1604 – 6LR61 – 9V  
**Duracell Alkall** –  
MN1604 – 6LR (RL) 61 – 9V

- D** Inbetriebnahme und Funktionskontrolle 1-3
- GB** Operation and controls 1-3
- F** Mise en service et contrôle de fonctionnement 1-3
- NL** In gebruikname en functiecontrole 1-3
- PL** Uruchomienie i kontrola funkcjonowania 1-3
- CZ** Uvedení do provozu, kontrola funkcí 1-3
- E** Puesta en marcha y controles de funcionamiento 1-3
- P** Ponha a funcionar e controle o funcionamento 1-3
  
- D** **Batteriewechsel** 4-7  
Bei blinkender Leuchtdiode schließt Magnetventil – keine weitere Spülung möglich 4
- GB** **Battery change** 4-7  
When the diode lamp flashes then the magnet valve closes-making it impossible to flush 4
- F** **Remplacer la pile** 4-7  
Lorsque la diode s'allume la vanne magnétique se ferme plus de rinçage possible 4
- NL** **Batterij vervangen** 4-7  
Wanneer de diode oplicht sluit het magneetventiel-geen spoeling meer mogelijk 4
- PL** **Wymiana baterii** 4-7  
Przy mrugającej diodzie zawór magnetyczny jest zamknięty – brak spłukiwania 4
- CZ** **Výměna baterie** 4-7  
Pokud bliká LED dioda magn. ventil se uzavře. – další splachování je nemožné 4
- E** **Cambiar la pila** 4-7  
Cuando la luz parpadea se cierra la 4 electroválvula, no se pueden hacer más descargas
- P** **Mudança de bateria** 4-7  
Quando a lâmpada de diode acende, 4 então a válvula magnética fecha não havendo mais descarga

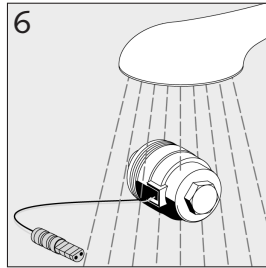
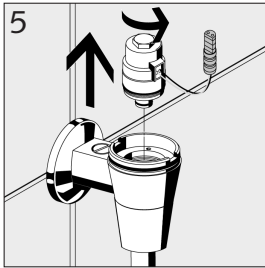
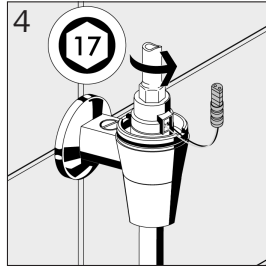
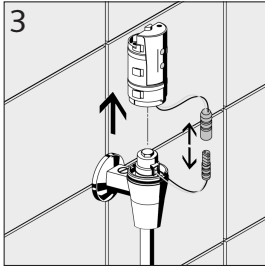
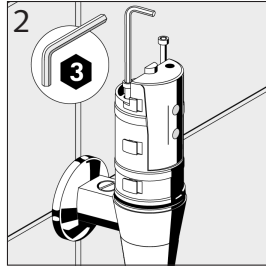
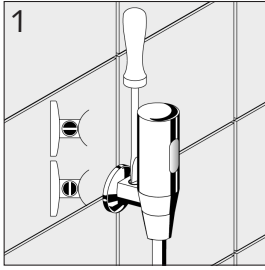

**D Schmutzfilter reinigen** 1-6

Zusammenbau in umgekehrter Reihenfolge  
Kartuschenventil von Hand einschrauben, mit Steckschlüssel leicht anziehen  
Dichtheit prüfen

**GB Cleaning the filter** 1-6

Assemble in the reverse sequence  
Screw in the cartridge valve by hand and gently tighten with the box spanner  
Check that sealing is compact

**F Entretien nettoyage du filtre** 1-6

Montage en sens inverse  
Visser la cartouche (vanne magnétique) à la main, serrer légèrement avec une clé  
Vérifier l'étanchéité

**NL Vuilfilter reinigen** 1-6

Terug monteren in omgekeerde volgorde  
Patroonventiel met de hand indraaien en met sleutel licht vast draaien  
Test de dichtheid

**E Limpieza del filtro** 1-6

Volver a montar en sentido inverso  
Roscar el cartucho con la electroválvula a mano y apretar ligeramente con la llave de tubo  
Comprobar estanquidad

**PL Czyszczenie filtra** 1-6

Sklądać w odwrotnej kolejności ci  
Głowicę wkręcać ręcznie, dociągnąć lekko kluczem nasadowym  
Sprawdzić szczelność

**P Limpeza do filtro** 1-6

Voltar a montar em sentido inverso  
comprovar a vedação  
Enroscar o cartucho com a electro válvula à mão e aperte ligeiramente com a chave de tubo  
Testar o vazamento

**CZ Čištění filtru** 1-6

Sestavení splachovače je opačný postup rozebrání  
Ventil ručně našroubovat, nástr. klíčem lehce dotáhnout  
Přezkoušet těsnost

**D Störungsbehebung**

Art der Störung	Mögliche Ursache	Abhilfe	Abbildung	Ersatzteile
Spüler läuft ständig	Schmutzfilter verstopft Magnetventil defekt Elektronikmodul defekt	Schmutzfilter reinigen Magnetventil wechseln Elektronikmodul wechseln	Seite 5, Abb. 1 – 6 Seite 5, Abb. 1 – 6 Seite 5, Abb. 1 – 4	– Art.-Nr. 01 442 00 99 Art.-Nr. 01 431 00 99
Keine Spülung	Sensorfenster verklebt Vorabsperrung geschlossen Batterie leer Schmutzfilter verstopft Magnetventil defekt Elektronikmodul defekt	Sensorfenster reinigen Vorabsperrung öffnen Batterie wechseln Schmutzfilter reinigen Magnetventil wechseln Elektronikmodul wechseln	– Seite 5, Abb. 1 Seite 4, Abb. 1 – 4 Seite 5, Abb. 1 – 6 Seite 5, Abb. 1 – 6 Seite 5, Abb. 1 – 6 Seite 5, Abb. 1 – 4	– – 9 V Alkaline-Batterie – Art.-Nr. 01 442 00 99 Art.-Nr. 01 431 00 99
Keine ausreichende Spülung	Vorabsperrung geschlossen Spülzeit falsch eingestellt	Vorabsperrung öffnen Spülzeit einstellen	Seite 5, Abb. 1 Seite 3, Abb. 8	– –
Spülung zu stark	Zu hoher Wasserdruck	Vorabsperrung drosseln	Seite 3, Abb. 9	–

**GB Problem resolution**

Disturbance	Possible reason	Remedy	Fig.	Replacement part
Continuous flush	Impurity filter blocked Magnet valve defective Electronic unit defective	Clean impurity filter Change magnet valve Change electronic unit	Pag. 5, fig. 1 – 6 Pag. 5, fig. 1 – 6 Pag. 5, fig. 1 – 4	– Art. nr. 01 442 00 99 Art. nr. 01 431 00 99
No Flush	Sensor window matted Preliminary shutoff closed Battery empty Impurity filter blocked Magnet valve defective Electronic unit defective	Clean sensor window Open preliminary shutoff Change battery Clean impurity filter Change magnet valve Change electronic unit	– Pag. 5, fig. 1 Pag. 4, fig. 1 – 4 Pag. 5, fig. 1 – 6 Pag. 5, fig. 1 – 6 Pag. 5, fig. 1 – 4	– – 9 V alkaline battery – Art. nr. 01 442 00 99 Art. nr. 01 431 00 99
Insufficient flush	Preliminary shutoff closed Incorrect flushing time setting	Open preliminary shutoff Set flushing time	Pag. 5, fig. 1 Pag. 3, fig. 8	– –
Flush too strong	Water pressure too high	Regulate preliminary shutoff	Pag. 3, fig. 9	–

**F Solutions aux problèmes**

Panne	Cause	Solution	Figure	Piece détachée
L'eau coule constamment	Filtre bouché Vanne magnétique défectueuse Module électronique défectueux	Nettoyer le filtre Remplacer la vanne mag. Remplacer le module élec.	Pag. 5, fig. 1 – 6 Pag. 5, fig. 1 – 6 Pag. 5, fig. 1 – 4	– Réf. 01 442 00 99 Réf. 01 431 00 99
Pas de rinçage	Fenêtre de sensor couverte Robinet d'arrêt fermé Pile usée Filtre bouché Vanne magnétique défectueuse Mod. électr. défectueux	Nettoyer la fenêtre Ouvrir le robinet d'arrêt Remplacer la pile Nettoyer le filtre Remplacer la vanne mag. Remplacer le mod. électr.	– Pag. 5, fig. 1 Pag. 4, fig. 1 – 4 Pag. 5, fig. 1 – 6 Pag. 5, fig. 1 – 6 Pag. 5, fig. 1 – 4	– – Pile 9 V alkaline – Réf. 01 442 00 99 Réf. 01 431 00 99
Rinçage insuffisant	Robinet d'arrêt fermé Durée de rinçage mal réglée	Ouvrir le robinet d'arrêt Ajuster le rinçage	Pag. 5, fig. 1 Pag. 3, fig. 8	– –
Rinçage trop long	Pression trop élevée	Régler le robinet d'arrêt	Pag. 3, fig. 9	–

**NL Probleem oplossingen**

Storing	Oorzaak	Oplossing	Afbeelding	Wisselstuk
Spoeler blijft lopen	Vuilfilter verstoppt Magneetventiel defect Elektronicamodule defect	Vuilfilter reinigen Magneetventiel vervangen Elektronicamodule vervangen	Blz. 5, afb. 1 – 6 Blz. 5, afb. 1 – 6 Blz. 5, afb. 1 – 4	– Art. nr. 01 442 00 99 Art. nr. 01 431 00 99
Geen spoeling	Sensorvenster afgedekt Afsluitkraan gesloten Batterij leeg Vuilfilter verstoppt Magneetventiel defect Elektronicamodule defect	Sensorvenster reinigen Afsluitkraan openen Batterij vervangen Vuilfilter reinigen Magneetventiel vervangen Elektronicamodule vervangen	– Blz. 5, afb. 1 Blz. 4, afb. 1 – 4 Blz. 5, afb. 1 – 6 Blz. 5, afb. 1 – 6 Blz. 5, afb. 1 – 4	– – 9 V Alkaline Batterij – Art. nr. 01 442 00 99 Art. nr. 01 431 00 99
Te zwakke spoeling	Afsluitkraan half dicht Spoeltijd slecht ingesteld	Afsluitkraan openen Spoeltijd instellen	Blz. 5, afb. 1 Blz. 3, afb. 8	– –
Te sterke spoeling	Te hoge waterdruk	Afsluitkraan terug regelen	Blz. 3, afb. 9	–

**PL Usuwanie usterek**

Rodzaj usterki	Możliwa przyczyna	Pomoc	Wykonać wg rys.	Części zamienne
Spluczka cieknie	Zapchany filtr Uszkodzony zawór magnet. Uszkodzona elektronika	Wyczyścić Wymienić zawór Wym. elektronikę	Str. 5, rys. 1 – 6 Str. 5, rys. 1 – 6 Str. 5, rys. 1 – 4	– Nr art. 01 442 00 99 Nr art. 01 431 00 99
Brak splukiwania	Zaklepany sensor Zamknięty kurek Wyczerpana bateria Zapchany filtr Uszkodzony zawór magnet. Uszkodzona elektronika	Wyczyścić Otworzyć kurek Wymienić bat. Wyczyścić Wymienić zawór Wym. elektronikę	– Str. 5, rys. 1 Str. 4, rys. 1 – 4 Str. 5, rys. 1 – 6 Str. 5, rys. 1 – 6 Str. 5, rys. 1 – 4	– – Bat. alkaliczna 9 V – Nr art. 01 442 00 99 Nr art. 01 431 00 99
Za krótkie splukiwanie	Zamknięty kurek Złe nastawiony czas	Otworzyć kurek Ustawić czas	Str. 5, rys. 1 Str. 3, rys. 8	– –
Zbyt silny przepływ	Za wysokie ciśnienie	Zdławić przepływ	Str. 3, rys. 9	–

**CZ Odstranění poruch**

Způsob poruchy	Možné příčiny	Pomoc	Obr.	Náhradní díly
Stále protéká	Zanešený filtr Porouchaný magn. ventil Porouchaný elektronický modul	Vyčistit Vyměnit Vyměnit	Str. 5, obr. 1 – 6 Str. 5, obr. 1 – 6 Str. 5, obr. 1 – 4	– 01 442 00 99 01 431 00 99
Žádné splachování	Průzor senzoru zalepen Kohoutek uzavřen Vybitá baterie Zanešený filtr Porouchaný magn. ventil Porouchaný elektronický modul	Vyčistit Otevřít Vyměnit Vyčistit Vyměnit Vyměnit	– Str. 5, obr. 1 Str. 4, obr. 1 – 4 Str. 5, obr. 1 – 6 Str. 5, obr. 1 – 6 Str. 5, obr. 1 – 4	– – 9 V alkal. baterie – 01 442 00 99 01 431 00 99
Nedostatečné splachování	Kohoutek uzavřen Nesprávně nastavený spl. čas	Otevřít Seřdit	Str. 5, obr. 1 Str. 3, obr. 8	– –
Příliš silné splachování	Vysoký vodní tlak	Přivřít kohoutek	Str. 3, obr. 9	–

**E Reparación de averías**

Avería	Causa	Solución	Dibujo	Recambios
No se para la descarga	Filtro obstruido Electroválvula defectuosa Módulo electrónico defectuoso	Limpiar el filtro Cambiar electroválvula Cambiar módulo electrónico	Pag. 5, Fig. 1 – 6 Pag. 5, Fig. 1 – 6 Pag. 5, Fig. 1 – 4	– N° 01 442 00 99 N° 01 431 00 99
No hay descarga	Visor con suciedad Llave de paso cerrada Pila gastada Filtro obstruido Electroválvula defectuosa Módulo electrónico defectuoso	Limpiar el visor Abrir la llave de paso Cambiar la pila Limpiar el filtro Cambiar electroválvula Cambiar módulo electrónico	– Pag. 5, Fig. 1 Pag. 4, Fig. 1 – 4 Pag. 5, Fig. 1 – 6 Pag. 5, Fig. 1 – 6 Pag. 5, Fig. 1 – 4	– – Pila alcalina 9 V. – N° 01 442 00 99 N° 01 431 00 99
Descarga insuficiente	Llave de paso cerrada Tiempo de descarga mal ajustado	Abrir la llave de paso Ajustar el tiempo de descarga	Pag. 5, Fig. 1 Pag. 3, Fig. 8	– –
Descarga demasiado potente	Presión demasiado alta	Regular con la llave de paso	Pag. 3, Fig. 9	–

**P Solução para os problemas**

Avaria	Causa	Solução	Desenho	Acessórios
Não deixa de correr	Filtro obstruído Electroválvula defeituosa Módulo electrónico defeituoso	Limpar o filtro Substituir electroválvula Substituir módulo electrónico	Pag. 5, Fig. 1 – 6 Pag. 5, Fig. 1 – 6 Pag. 5, Fig. 1 – 4	– N° 01 442 00 99 N° 01 431 00 99
Não faz descarga	Visor com sujidade Torneira segurança fechada Pilha gasta Filtro obstruído Electroválvula defeituosa Módulo electrónico defeituoso	Limpar o visor Abrir a torneira passagem Substituir a pilha Limpar o filtro Substituir a electroválvula Substituir módulo electrónico	– Pag. 5, Fig. 1 Pag. 4, Fig. 1 – 4 Pag. 5, Fig. 1 – 6 Pag. 5, Fig. 1 – 6 Pag. 5, Fig. 1 – 4	– – Pilha alcalina 9 V. – N° 01 442 00 99 N° 01 431 00 99
Descarga insuficiente	Torneira passagem fechada Tempo descarga mal ajustado	Abrir torneira passagem Ajustar o tempo de descarga	Pag. 5, Fig. 1 Pag. 3, Fig. 8	– –
Descarga muito potente	Pressão muito alta	Regular com a torneira passagem	Pag. 3, Fig. 9	–

**Ersatzteile / Replacement parts / Pièces détachées / Onderdelen,  
Części zamienne / Náhradní díly / Recambios / Peças substituição**

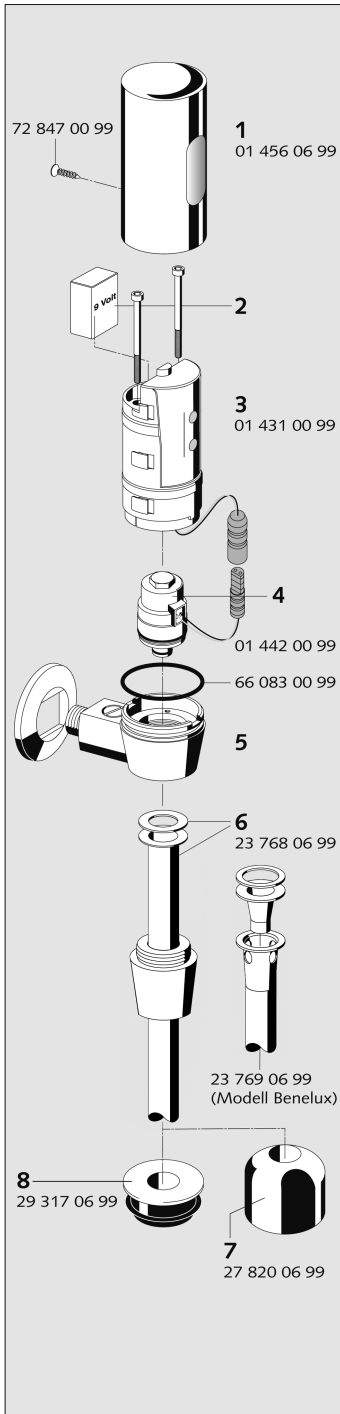

- |   |  |
|---|--|
| <p><b>(D)</b></p> <ol style="list-style-type: none"> <li>1 Spülerhaube mit Fenster</li> <li>2 9V Alkaline Batterie*</li> <li>3 Elektronikmodul</li> <li>4 Kartuschenventil</li> <li>5 Spülergehäuse</li> <li>6 Spülrohrset (Ms/PE**)</li> <li>7 Außenverbinder (Ms/Gummi**)</li> <li>8 Innenverbinder (Gummi**)</li> </ol> <p><b>(GB)</b></p> <ol style="list-style-type: none"> <li>1 Flush cover with window</li> <li>2 9V alkaline battery*</li> <li>3 Electronic unit</li> <li>4 Cartridge valve</li> <li>5 Flush body</li> <li>6 Flush pipe set</li> <li>7 External urinal connector (brass/rubber**)</li> <li>8 Internal urinal connector (rubber**)</li> </ol> <p><b>(F)</b></p> <ol style="list-style-type: none"> <li>1 Coiffe avec fenêtre</li> <li>2 Pile 9V alcaline*</li> <li>3 Module électronique</li> <li>4 Vanne magnétique</li> <li>5 Corps</li> <li>6 Garnitur pour tube (Ms/PE**)</li> <li>7 Manchon extérieur (Ms/gummi**)</li> </ol> <p><b>(NL)</b></p> <ol style="list-style-type: none"> <li>1 Afdekkap met venster</li> <li>2 9V alkaline batterij*</li> <li>3 Electronica module</li> <li>4 Patroon magneetventiel</li> <li>5 Spoelhuis</li> <li>6 Spoelpijpset</li> <li>7 Verbinder voor uitwendige aansluiting (Ms/Gummi**)</li> <li>8 Verbinder voor inwendige aansluiting (Gummi**)</li> </ol> <p>* im Lieferumfang enthalten, * Provided with delivery, * compris dans l'emballage, * meegeleverd in verpakking, * dostarczane ze spłuczka, * je součástí dodávky, * incluido de fábrica, * Incluido de fabrica,</p> | <p><b>(PL)</b></p> <ol style="list-style-type: none"> <li>1 Obudowa z okienkiem</li> <li>2 Bateria alkaliczna 9V*</li> <li>3 Moduł elektroniczny</li> <li>4 Zawór magnetyczny (głowica)</li> <li>5 Korpus spłuczki</li> <li>6 Rura przyłączeniowa/set (Ms/PE**)</li> <li>7 Łącznik do zewnętrznego przyłącza (Ms/Gummi**)</li> <li>8 Łącznik do wewnętrznego przyłącza (Gummi**)</li> </ol> <p><b>(CZ)</b></p> <ol style="list-style-type: none"> <li>1 Kryt splachovače s spů zorem</li> <li>2 9V alkalická baterie*</li> <li>3 Elektronický modul</li> <li>4 Elektronický ventil</li> <li>5 Tělo ventilu</li> <li>6 Nátrubek/set (Ms/PE**)</li> <li>7 Venkovní těsnění (MS/Gummi**)</li> <li>8 Vnitřní těsnění (Gummi**)</li> </ol> <p><b>(E)</b></p> <ol style="list-style-type: none"> <li>1 Carcasa con visor</li> <li>2 Pila alcalina de 9V*</li> <li>3 Módulo electrónico</li> <li>4 Cartucho con electroválvula</li> <li>5 Cuerpo del fluxor</li> <li>6 Tubo de descarga (Ms/PE**)</li> <li>7 Embellecedor (Ms/Gummi**)</li> <li>8 Goma de enchufe macho (Gummi**)</li> </ol> <p><b>(P)</b></p> <ol style="list-style-type: none"> <li>1 Corpo com visor</li> <li>2 Pilha alcalina 9V*</li> <li>3 Módulo eletrônico</li> <li>4 Cartucho com electroválvula</li> <li>5 Corpo do Fluxómetro</li> <li>6 Tubo de descarga (Ms/PE**)</li> <li>7 Campanula (Ms/Gummi**)</li> <li>8 Emboque (Gummi**)</li> </ol> <p>** Werkstoffe, ** Materials, ** Matériaux, ** Materiaal, ** Materiały rozbocze, ** Materiales, ** Materials</p> |
|---|--|

SCHELL GmbH & Co. KG  
 Armaturentechnologie  
 Postfach 1840 / D-57448 Olpe  
 Tel.: 0 27 61 / 8 92-0 / Fax: 0 27 61 / 8 92-1 99  
 info@schell.eu / www.schell.eu

